



www.hotbrands.it

CATALOGO SPECIALIZED 2024



INDICE

 outdoorchef

pag. 3

 **Primo**
GRILLS AND SMOKERS

pag. 29

 **PIT BARREL**
COOKER CO. THE ORIGINAL

pag. 41

 **witt**

pag. 47

 **VALHAL OUTDOOR**
HOLLAND

pag. 51



BARBECUE CULTURE - [OUTDOORCHEF.COM](https://www.outdoorchef.com)

LA POTENZA DEL FUNNEL SYSTEM



1998
BARCELONA 570



2000
BARCELONA 570



2003
ASCONA 570



2006
ASCONA 570 MX



2015
ASCONA 570 G

Il funnel consiste in un imbuto scomponibile in due parti, ove quella sopra può essere ribaltata e cambiare il senso della circolazione del calore. I primi tre motivi per cui questo sistema è vincente sono:

1. TOTALE ASSENZA DI FUMO E FIAMMATE

Sia in modalità imbuto che vulcano la fiamma non incontra mai il grasso che cade dal cibo e non c'è mai l'innesco della fiammata, che annerisce il cibo e lo rende amaro, stesso discorso per il fumo, praticamente assente, rende questi barbecue l'ideale per dei balconi o situazioni condominiali.

2. VERSATILE E FACILE

Il funnel in modalità imbuto fa sì che anche chi è all'inizio troverà facile fare una grigliata più che dignitosa senza bruciature o parti crude, il giro dell'aria cuoce il cibo esterno in maniera completa e spinge la cottura in maniera uniforme sin nel cuore del cibo, l'esterno viene croccante come desideriamo noi, basta aumentare o diminuire la potenza, al massimo arrivano quasi a 400° per cui scordatevi l'effetto "bollito" di tanti barbecue a gas poco prestazionali. In modalità vulcano si trasforma in un grande fornellone potentissimo col quale potremo poi cucinare con padelle, piastre, planche, pietre pizza varie, o senza accessori delle belle costate ad una temperatura in griglia (500°C) che normalmente i barbecue a gas non raggiungono, per cui con una bella crosticina esterna.

3. PULITO

È un aspetto da non sottovalutare, un barbecue rettangolare necessita dello smontaggio delle griglie, dei copribruciatori, a volta anche della pulizia dei bruciatori stessi, la pulizia di un 3 fuochi può facilmente passare i 20 minuti e non riuscire del tutto, grazie all'imbuto, che non fa mai sporcare il corpo del grill, il tempo di pulizia si riduce a 5 minuti con tutti i grassi che finiscono nel pentolino sottostante e può essere facilmente svuotato in 30 secondi. Pensate all'Outdoorchef sferico non come ad un barbecue ma ad una macchina per cucinare outdoor completa, funziona da forno, con la sua ventilazione naturale dovrete vedere come vengono torte e panificati, funziona da fornello, da grill che può usare semplicemente ed in sicurezza, visto l'assenza delle fiammate anche un bambino. Tornate a casa, accendete il grill, in 5 minuti è pronto per cucinare, dal pesce alle alette di pollo, dalle salsicce agli spiedini, chiudete il coperchio, regolate la temperatura e andate dentro a preparare, a farvi una doccia rinfrescante e tornate fuori solamente a prendere il cibo cotto, mai bruciato, sempre uniforme, croccante fuori e succoso dentro.



SCOPRI DI PIÙ
INQUADRANDO
IL QR CODE

GARANZIA
12
ANNI

LUGANO 570 G EVO II

SIGNATURE GRILL GAS



- Sistema a due bruciatori il grande in acciaio inox da 9,5 kW/h, il piccolo per cotture low and slow in acciaio inox 1,2 kW/h con accensione piezoelettrica integrata nella manopola di accensione e luce led per avvertire se il gas è aperto
- Grilling diretto laterale integrato con bruciatore ad infrarossi 3,4 kW/h, griglia in acciaio inox
- Fornello laterale integrato 2,9 kW/h
- Nuovo sistema anti spegnimento con fiamma pilota Safety Light System (SLS)
- Copertura infrarossi e fornello in acciaio inox, ideale per servire il cibo
- Ripiano laterale in acciaio inox abbattibile
- Doppia anta, due cassette porta pentole, scomparto laterale per pietra pizza e griglie aggiuntive, illuminazione interna all'apertura delle ante
- Imbuto girevole EASY FLIP per cottura diretta e indiretta in acciaio inox
- Doppia cerniera in fusione d'alluminio sul coperchio e termometro cappa integrato
- Modulo cucina in acciaio verniciato a polveri e ruote
- Regolatore di pressione e tubo inclusi
- Porta bombola tipo Resina da 7,5 kg, oppure in acciaio da 10 kg
- Garanzia bruciatori Inox 12 anni, griglie 2 anni, altri componenti 2 anni

BBQ			
Codice	Dimensioni [LXPXA]	Peso	Griglia
18.128.77	162/129x73x110 cm	116 kg	Ø 57 cm
IMBALLO		Peso	
Dimensioni [LXPXA]		140 kg	
122x77x114,5 cm			





OPTIONAL

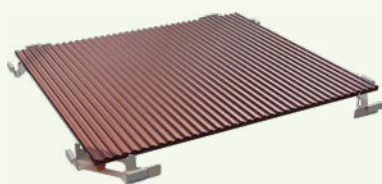

BLAZINGGLAS PER LUGANO-AROSA-DAVOS
cm 27,1x24,3
COD. 18.212.90



RASCHIETTO IN BAMBU' PER BLAZINGGLAS
COD. 18.212.91

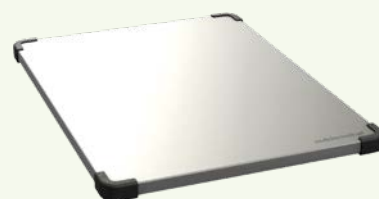

COPERTURA BRUCIATORE A
ROSA O INFRAROSSI
COD. 14.491.58

GARANZIA
12
ANNI



AROSA 570 G EVO PLUS BLACK

SIGNATURE GRILL GAS

- Il corpo del BBQ, gli imbuto e la griglia, sono in acciaio smaltato porcellanato
- Sistema a due bruciatori il grande in acciaio inox da 9,5 kW/h, il piccolo per cotture low and slow in acciaio inox 1,2 kW/h con accensione piezoelettrica integrata nella manopola di accensione e luce led per avvertire se il gas è aperto
- Grilling diretto laterale integrato con bruciatore ad infrarossi 3,4 kW/h, griglia in acciaio inox
- Fornello laterale integrato 2,9 kW/h
- Nuovo sistema anti spegnimento con fiamma pilota Safety Light System (SLS)
- Imbuto girevole EASY FLIP per cottura diretta e indiretta
- Doppia cerniera in fusione d'alluminio sul coperchio e termometro cappa integrato
- Carrello in acciaio e ripiano laterale destro abbattibile verniciati a polveri e anta frontale per il ricovero della bombola del Gas, con ruote
- Regolatore di pressione e tubo inclusi
- Porta bombola tipo Resina da 7,5 kg, oppure in acciaio da 10 kg
- Garanzia bruciatori Inox 12 anni, griglie 2 anni, altri componenti 2 anni

BBQ			
Codice	Dimensioni [LXPXA]	Peso	Griglia
18.128.80	150,8/122,5x73x113 cm	78 kg	Ø 57 cm
IMBALLO			
Dimensioni [LXPXA]		Peso	
79,5x114x73 cm		106 kg	

OPTIONAL

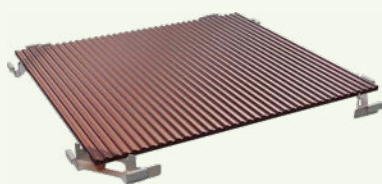

BLAZINGGLAS PER LUGANO-AROSA-DAVOS
cm 27,1x24,3
COD. 18.212.90



RASCHIETTO IN BAMBÙ PER BLAZINGGLAS
COD. 18.212.91

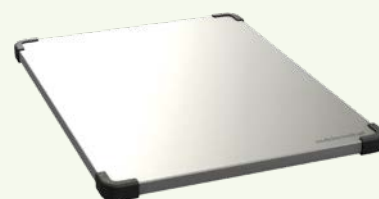

COPERTURA BRUCIATORE A ROSA O INFRAROSSI
COD. 14.491.58



PLANCHA
COD. 18.212.86

GARANZIA
12
ANNI



AROSA 570 G EVO BLACK

SIGNATURE GRILL GAS

- Il corpo del BBQ, gli imbuto e la griglia, sono in acciaio smaltato porcellanato
- Sistema a due bruciatori il grande in acciaio inox da 9,5 kW/h, il piccolo per cotture low and slow in acciaio inox 1,2 kW/h con accensione piezoelettrica integrata nella manopola di accensione e luce led per avvertire se il gas è aperto
- Nuovo sistema anti spegnimento con fiamma pilota Safety Light System (SLS)
- Imbuto girevole EASY FLIP per cottura diretta e indiretta
- Doppia cerniera in fusione d'alluminio sul coperchio e termometro cappa integrato
- Carrello in acciaio e ripiani laterali abbattibili verniciati a polveri e anta frontale per il ricovero della bombola del Gas, con ruote
- Regolatore di pressione e tubo inclusi
- Porta bombola tipo Resina da 7,5 kg, oppure in acciaio da 10 kg
- Garanzia bruciatori Inox 12 anni, griglie 2 anni, altri componenti 2 anni

BBQ			
Codice	Dimensioni [LXPXA]	Peso	Griglia
18.128.76	85,5/113x81,5x111 cm	58 kg	Ø 57 cm
IMBALLO		Peso	
Dimensioni [LXPXA]		75 kg	
99,5x80x73,5 cm			

OPTIONAL



BLAZINGGLAS PER LUGANO-AROSA-DAVOS
cm 27,1x24,3
COD. 18.212.90



RASCHIETTO IN BAMBU' PER BLAZINGGLAS
COD. 18.212.91

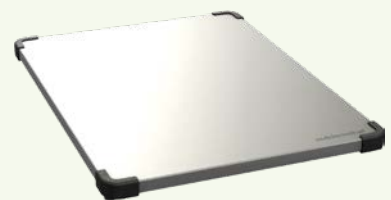

COPERTURA BRUCIATORE A
ROSA O INFRAROSSI
COD. 14.491.58

12
ANNI
GARANZIA

DAVOS 570 G PRO

SIGNATURE GRILL GAS



- Il corpo del BBQ, gli imbusti e la griglia, sono in acciaio smaltato porcellanato
- Griglia di cottura in acciaio inox
- Sistema a due bruciatori il grande in acciaio inox da 9,5 kW/h, il piccolo per cotture low and slow in acciaio inox 1,2 kW/h con accensione piezoelettrica integrata nella manopola di accensione e luce led per avvertire se il gas è aperto
- Nuovo sistema anti spegnimento con fiamma pilota Safety Light System (SLS)
- Imbuto girevole EASY FLIP per cottura diretta e indiretta
- Doppia cerniera in fusione d'alluminio sul coperchio e termometro cappa integrato
- Carrello in acciaio verniciato a polveri e porta frontale, ripiano laterale, più ruote
- Regolatore di pressione e tubo inclusi
- Porta bombola tipo Resina da 7,5 kg, oppure in acciaio da 10 kg
- Garanzia bruciatori Inox 12 anni, griglie 2 anni, altri componenti 2 anni

BBQ			
Codice	Dimensioni [LXPXA]	Peso	Griglia
18.128.70	105x83x114 cm	39 kg	Ø 57 cm
IMBALLO		Peso	
Dimensioni [LXPXA]		46 kg	
74x82x47 cm			

OPTIONAL



RIPIANO LATERALE
COD. 18.215.11



RIPIANO LATERALE CON BRUCIATORE
INFRAROSSI
COD. 18.215.02



RIPIANO LATERALE CON FORNELLO
COD. 18.215.04



KIT PORTA E COPRI BOMBOLA
COD. 18.215.00



KIT PORTA ACCESSORI
COD. 18.215.12



PLANCHA UNIVERSALE
COD. 18.212.85

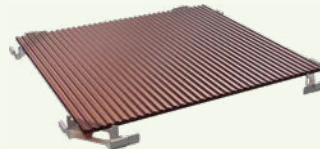

BLAZINGGLAS PER LUGANO
AROSA-DAVOS cm 27,1x24,3
COD. 18.212.90

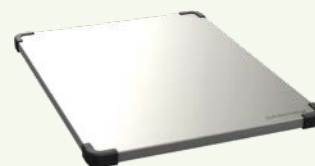

COPERTURA BRUCIATORE A
ROSA O INFRAROSSI
COD. 14.491.58

GARANZIA
12
ANNI

DAVOS 570 G

SIGNATURE GRILL GAS



- Il corpo del BBQ, gli imbusti e la griglia, sono in acciaio smaltato porcellanato
- Griglia di cottura in acciaio inox
- Sistema con singolo bruciatore in acciaio inox da 9,5 kW/h, con accensione piezoelettrica integrata nella manopola di accensione e luce led per avvertire se il gas è aperto
- Nuovo sistema anti spegnimento con fiamma pilota Safety Light System (SLS)
- Imbuto girevole EASY FLIP per cottura diretta e indiretta
- Doppia cerniera in fusione d'alluminio sul coperchio e termometro cappa integrato
- Carrello in acciaio verniciato a polveri e porta frontale, ripiano laterale, più ruote
- Regolatore di pressione e tubo inclusi
- Porta bombola tipo Resina da 7,5 kg, oppure in acciaio da 10 kg
- Garanzia bruciatori Inox 12 anni, griglie 2 anni, altri componenti 2 anni

BBQ			
Codice	Dimensioni [LXPXA]	Peso	Griglia
18.128.68	105x83x114 cm	28 kg	Ø 57 cm
IMBALLO			
Dimensioni [LXPXA]		Peso	
74x82x47 cm		37 kg	

OPTIONAL



RIPIANO LATERALE
COD. 18.215.11



RIPIANO LATERALE CON BRUCIATORE
INFRAROSSI
COD. 18.215.02



RIPIANO LATERALE CON FORNELLO
COD. 18.215.04



KIT PORTA E COPRI BOMBOLA
COD. 18.215.00



KIT PORTA ACCESSORI
COD. 18.215.12



PLANCHA UNIVERSALE
COD. 18.212.85

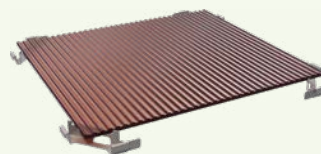

BLAZINGGLAS PER LUGANO
AROSA-DAVOS cm 27,1x24,3
COD. 18.212.90

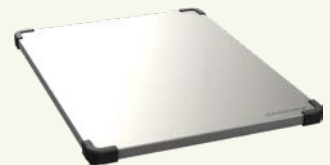

COPERTURA BRUCIATORE A
ROSA O INFRAROSSI
COD. 14.491.58

ASCONA 570 G ALL BLACK

CLASSIC GRILL GAS

- Il corpo del BBQ, e gli imbusti, sono in acciaio smaltato porcellanato
- Griglia di cottura in acciaio inox
- Sistema a due bruciatori il grande smaltato porcellanato da 8,5 kW/h, il piccolo per cotture low and slow in acciaio inox 1,2 kW/h con accensione piezoelettrica
- Imbuto girevole EASY FLIP per cottura diretta e indiretta
- Cerniera sul coperchio e termometro cappa integrato
- Carrello in acciaio verniciato a polveri, ripiano superiore frontale e primo livello di legno verniciato, con ruote
- Regolatore di pressione e tubo inclusi
- Porta bombola tipo Resina da 7,5 kg, oppure in acciaio da 10 kg
- Garanzia bruciatori 2 anni, griglie 2 anni, altri componenti 2 anni



BBQ			
Codice	Dimensioni [LXPXA]	Peso	Griglia
18.128.58	67x97x106 cm	29 kg	Ø 57 cm
IMBALLO			
Dimensioni [LXPXA]		Peso	
64,5x80x48,5 cm		35,5 kg	

AMBRI 480 G EVO

URBAN GRILL GAS

- Il corpo del BBQ, gli imbusti e la griglia, sono in acciaio smaltato porcellanato
- Sistema ad un bruciatore acciaio inox da 5,6 kW/h con accensione piezoelettrica
- Imbuto girevole EASY FLIP per cottura diretta e indiretta
- Doppia cerniera in fusione d'alluminio sul coperchio e termometro cappa integrato
- Cerniera sul coperchio e termometro cappa integrato
- Carrello in acciaio verniciato a polveri con ruote, ripiano superiore frontale e primo livello di acciaio verniciato
- Regolatore di pressione e tubo inclusi
- Garanzia bruciatori 2 anni, Griglie 2 anni, altri componenti 2 anni

OPTIONAL



KIT PORTA BOMBOLA E
ACCESSORI
COD. 18.215.13



BBQ			
Codice	Dimensioni [LXPXA]	Peso	Griglia
18.128.66	83x57x100 cm	19 kg	Ø 48 cm
IMBALLO			
Dimensioni [LXPXA]		Peso	
57x70x43 cm		25 kg	

MINICHEF 420 G



URBAN GRILL GAS

- Il corpo del BBQ, gli imbuto e la griglia, sono in acciaio smaltato porcellanato
- Sistema ad un bruciatore smaltato porcellanato da 4,3 kW/h con accensione piezoelettrica
- Imbuto girevole EASY FLIP per cottura diretta e indiretta
- Doppia cerniera in fusione d'alluminio sul coperchio e termometro cappa integrato
- Cerniera sul coperchio e termometro cappa integrato
- Ripiani laterali rimovibili
- Regolatore di pressione e tubo inclusi
- Garanzia bruciatori 2 anni, griglie 2 anni, altri componenti 2 anni

OPTIONAL



CARRELLO
COD. 18.212.43

BBQ			
Codice	Dimensioni [LXPXA]	Peso	Griglia
18.128.05	78x53x43 cm	11,4 kg	Ø 42 cm
IMBALLO		Peso	
Dimensioni [LXPXA]		61x51x37 cm	
		15,4 kg	

CHELSEA 420 G CAMPING



URBAN GRILL GAS

- Il corpo del BBQ, gli imbuto e la griglia, sono in acciaio smaltato porcellanato
- Sistema ad un bruciatore smaltato porcellanato da 4,3 kW/h con accensione piezoelettrica
- Imbuto girevole EASY FLIP per cottura diretta e indiretta
- Coperchio con maniglia e termometro cappa integrato
- Installazione del supporto BBQ semplice e rapido
- Borsa contenimento BBQ e carrello
- Regolatore di pressione e tubo inclusi
- Garanzia bruciatori 2 anni, griglie 2 anni, altri componenti 2 anni

BBQ			
Codice	Dimensioni [LXPXA]	Peso	Griglia
18.120.48	67x60x95 cm	10,8 kg	Ø 42 cm
IMBALLO		Peso	
Dimensioni [LXPXA]		67x60x95 cm	
		13,4 kg	

CHELSEA 420 G

URBAN GRILL GAS

- Il corpo del BBQ, gli imbuto e la griglia, sono in acciaio smaltato porcellanato
- Sistema ad un bruciatore smaltato porcellanato da 4,3 kW/h con accensione piezoelettrica
- Imbuto girevole EASY FLIP per cottura diretta e indiretta
- Coperchio con maniglia e termometro cappa integrato
- Installazione del supporto BBQ semplice e rapido
- Regolatore di pressione e tubo inclusi
- Garanzia bruciatori 2 anni, griglie 2 anni, altri componenti 2 anni



OPTIONAL



BORSA CAMPING
COD. 18.221.65

BBQ			
Codice	Dimensioni [LXPXA]	Peso	Griglia
18.128.27	67x60x95 cm	9,5 kg	Ø 42 cm
IMBALLO		Peso	
Dimensioni [LXPXA]		Peso	
49x49x37 cm		12,8 kg	

MINICHEF 420 E



URBAN GRILL ELETTRICO

- Il corpo del BBQ, e gli accessori interni, sono in acciaio smaltato porcellanato
- Sistema di riscaldamento E-Heat Power con riflettore di calore, 7 livelli di potenza da 70° al minimo, ad un massimo di 300°
- 2,0 KW/H consumo energia elettrica a massima potenza
- Doppia cerniera in fusione d'alluminio sul coperchio e termometro cappa integrato
- Ripiani laterali rimovibili
- Garanzia 2 anni

OPTIONAL



CARRELLO
COD. 18.212.43



DISCHI RIFLETTENTI
COD. 18.211.83

BBQ			
Codice	Dimensioni [LXPXA]	Peso	Griglia
18.130.14	78x53x43 cm	10,9 kg	Ø 42 cm
IMBALLO			
Dimensioni [LXPXA]		Peso	
66,5x54x32 cm		15,3 kg	

CHELSEA 420 E



URBAN GRILL ELETTRICO

- Il corpo del BBQ, e gli accessori interni, sono in acciaio smaltato porcellanato
- Sistema di riscaldamento E-Heat Power con riflettore di calore, 7 livelli di potenza da 70° al minimo, ad un massimo di 300°
- 2,0 KW/H consumo energia elettrica a massima potenza
- Coperchio con maniglia
- Installazione del supporto BBQ semplice e rapido con ripiano in vetro
- Garanzia 2 anni

OPTIONAL



BORSA CAMPING
COD. 18.221.65



DISCHI RIFLETTENTI
COD. 18.211.83

BBQ			
Codice	Dimensioni [LXPXA]	Peso	Griglia
18.130.21	67x60x93 cm	10,4 kg	Ø 42 cm
IMBALLO			
Dimensioni [LXPXA]		Peso	
48,50x58x29 cm		13,6 kg	



KENSINGTON 570 C

URBAN GRILL CARBONE

- Il corpo del BBQ, l'imbuto e il water pan, sono in acciaio porcellanato, la griglia di cottura in acciaio inox
- Sistema per cottura diretta ed indiretta
- Cerniera sul coperchio e termometro cappa integrato
- Portaposate da appendere
- Carrello in acciaio e ripiano primo livello verniciato a polveri, con ruote
- Garanzia 2 anni

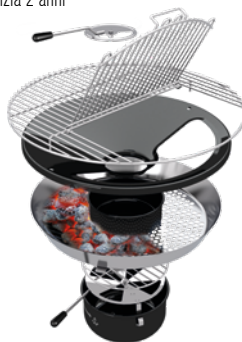

OPTIONAL



CAMINO ACCENDITORE CON
PIATTO A TERRA
COD. 18.212.13

BBQ			
Codice	Dimensioni [LXPXA]	Peso	Griglia
18.400.03	69x75x101 cm	19 kg	Ø 57 cm
IMBALLO		Peso	
Dimensioni [LXPXA]		24,2 kg	
68x62x42,5 cm			



CHELSEA 480 C

URBAN GRILL CARBONE

- Il corpo del BBQ, l'imbuto e il water pan, sono in acciaio porcellanato, la griglia di cottura in acciaio inox
- Sistema per cottura diretta ed indiretta
- Coperchio con maniglia e termometro cappa integrato
- Portaposate da appendere
- Carrello in acciaio verniciato a polveri con ruote
- Garanzia 2 anni



OPTIONAL



CAMINO ACCENDITORE CON
PIATTO A TERRA
COD. 18.212.13

BBQ			
Codice	Dimensioni [LXPXA]	Peso	Griglia
18.400.01	65x69x98 cm	12,5 kg	Ø 48 cm
IMBALLO		Peso	
Dimensioni [LXPXA]		15,7 kg	
53x53x36 cm			

GARANZIA
2
ANNI



DUALCHEF 325 G

SQUARE GRILL GAS

- IL corpo del BBQ è in acciaio smaltato porcellanato e alluminio pressofuso
- Griglie primo livello in ghisa smaltata da 61x44 cm, griglia secondo livello in acciaio smaltato porcellanato da 61x18 cm
- Nr. 3 bruciatori in acciaio inox da 12 kW/h con accensione piezoelettrica
- Separatore di zone DGS® in acciaio inossidabile
- Diffusore di calore DGS® in acciaio inox
- Illuminazione a Led rossi sui regolatori di temperatura
- Coperchio coibentato in acciaio con struttura portante in pressofusione
- di alluminio, maniglia e doppio termometro cappa integrato
- Carrello del BBQ in acciaio verniciato a polveri, chiuso su quattro lati, porte frontali, quattro ruote girevoli
- Nr. 1 ripiano laterale abbattibile con fornello potenza 2,9 kW/h e Nr. 1 ripiano abbattibile
- Garanzia bruciatori 2 anni, griglie 2 anni, altri componenti 2 anni

BBQ			
Codice	Dimensioni [LXPXA]	Peso	Griglia
18.700.02	143/87x63x123 cm	84,6 kg	
IMBALLO		Peso	
Dimensioni [LXPXA]		85x76x27,8 cm	
		96,6 kg	

OPTIONAL

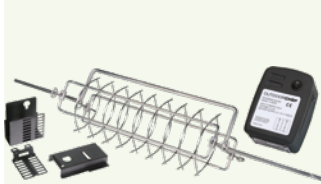

KIT GIRARROSTO PER DUALCHEF
COD. 14.331.09



PIASTRA IN GHISA SMALTATA DUALCHEF
COD. 18.212.47



TEGLIE SMALTATE DUALCHEF
COD. 18.212.48

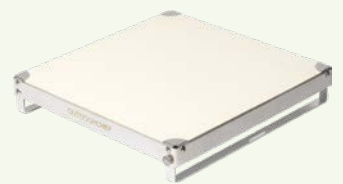

PIETRA PIZZA DUALCHEF
COD. 18.212.49



BLAZING ZONE DUALCHEF
(Bruciatore infrarossi)
COD. 18.212.80

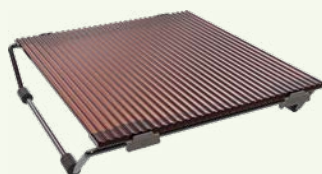

BLAZINGGLAS L PER DUALCHEF
cm 24x27
COD. 14.491.53



RASCHIETTO IN BAMBÙ PER BLAZINGLAS
COD. 18.212.91

GARANZIA
2
ANNI



DUALCHEF S 325 G STAINLESS STEEL

SQUARE GRILL GAS

- IL corpo del BBQ è in acciaio smaltato porcellanato e alluminio pressofuso
- Griglie primo livello in ghisa smaltata da 61x44 cm, griglia secondo livello in acciaio smaltato porcellanata da 61x18 cm
- Nr. 3 bruciatori in acciaio inox da 12 kW/h con accensione piezoelettrica
- Separatore di zone DGS® in acciaio inossidabile
- Diffusore di calore DGS® in acciaio inox
- Illuminazione interna alla camera di cottura
- Illuminazione a Led rossi sui regolatori di temperatura
- Coperchio coibentato in acciaio inox con struttura portante in pressofusione di alluminio, maniglia e doppio termometro cappa integrato
- Carrello del BBQ in acciaio verniciato a polveri, chiuso su quattro lati, porte frontali inox, quattro ruote girevoli
- Nr. 1 ripiano laterale abbattibile con fornello potenza 2,9 kW/h e Nr. 1 ripiano abbattibile
- Garanzia bruciatori 2 anni, griglie 2 anni, altri componenti 2 anni

BBQ			
Codice	Dimensioni [LXPXA]	Peso	Griglia
18.700.04	143/87x63x123 cm	84,6 kg	
IMBALLO		Peso	
Dimensioni [LXPXA]		78,2x76x85 cm	
		96,6 kg	

OPTIONAL

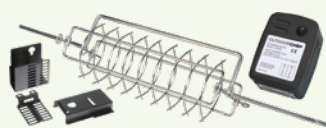

KIT GIRARROSTO PER DUALCHEF
COD. 14.331.09



PIASTRA IN GHISA SMALTATA DUALCHEF
COD. 18.212.47



TEGLIE SMALTATE DUALCHEF
COD. 18.212.48

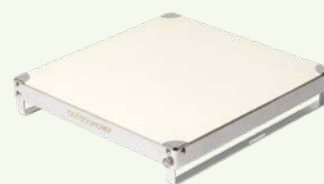

PIETRA PIZZA DUALCHEF
COD. 18.212.49



BLAZING ZONE DUALCHEF
(Bruciatore infrarossi)
COD. 18.212.80

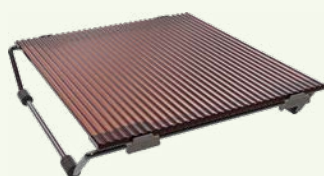

BLAZINGGLAS L PER DUALCHEF
cm 24x27
COD. 14.491.53



RASCHIETTO IN BAMBU' PER BLAZINGLAS
COD. 18.212.91

GARANZIA
2
ANNI



DUALCHEF 425 G BZ

SQUARE GRILL GAS

- IL corpo del BBQ è in acciaio smaltato porcellanato e alluminio pressofuso
- Griglie primo livello in ghisa smaltata da 81,2x44 cm, griglia secondo livello in acciaio smaltata porcellanata da 81,2x18 cm
- Nr. 4 bruciatori in acciaio inox da 19,4 kW/h con accensione piezoelettrica
- Separatore di zone DGS® in acciaio inossidabile
- Diffusore di calore DGS® in acciaio inox
- Illuminazione a Led rossi sui regolatori di temperatura
- Coperchio coibentato in acciaio con struttura portante in pressofusione di alluminio, maniglia e doppio termometro cappa integrato
- Carrello del BBQ in acciaio verniciato a polveri, chiuso su quattro lati, porte frontali, quattro ruote girevoli
- Nr. 1 ripiano laterale abbattibile con fornello infrarossi potenza 3,52 kW/h e Nr. 1 ripiano abbattibile
- Garanzia bruciatori 2 anni, griglie 2 anni, altri componenti 2 anni

BBQ			
Codice	Dimensioni [LXPXA]	Peso	Griglia
18.700.17	163/135x63x123 cm	102 kg	
IMBALLO		Peso	
Dimensioni [LXPXA]		118 kg	
98,8x76x85 cm			

OPTIONAL

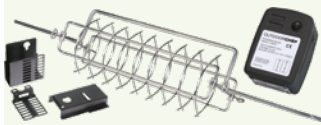

KIT GIRARROSTO PER DUALCHEF
COD. 14.331.09



PIASTRA IN GHISA SMALTATA DUALCHEF
COD. 18.212.47



TEGLIE SMALTATE DUALCHEF
COD. 18.212.48

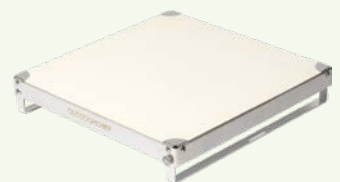

PIETRA PIZZA DUALCHEF
COD. 18.212.49

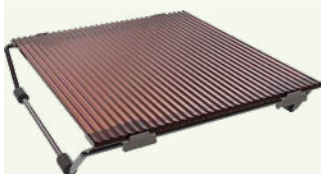

BLAZINGGLAS L PER DUALCHEF
cm 24x27
COD. 14.491.53



RASCHIETTO IN BAMBU' PER BLAZINGGLAS
COD. 18.212.91



GARANZIA
2
ANNI

DUALCHEF 425 G BLACK

SQUARE GRILL GAS

- Il corpo del BBQ è in acciaio smaltato porcellanato e alluminio pressofuso
- Griglie primo livello in ghisa smaltata da 81,2x44 cm, griglia secondo livello in acciaio smaltato porcellanato da 81,2x18 cm
- Nr. 4 bruciatori in acciaio inox da 19,4 kW/h con accensione piezoelettrica
- Separatore di zone DGS® in acciaio inossidabile
- Diffusore di calore DGS® in acciaio inox
- Illuminazione a Led rossi sui regolatori di temperatura
- Coperchio coibentato in acciaio con struttura portante in pressofusione di alluminio, maniglia e doppio termometro cappa integrato
- Carrello del BBQ in acciaio verniciato a polveri, chiuso su quattro lati, porte frontali, quattro ruote girevoli
- Nr. 1 ripiano laterale abbattibile con fornello potenza 2,9 kW/h e Nr. 1 ripiano abbattibile
- Garanzia bruciatori 2 anni, griglie 2 anni, altri componenti 2 anni

BBQ			
Codice	Dimensioni [LXPXA]	Peso	Griglia
18.700.08	163/135x63x123 cm	102 kg	
IMBALLO		Peso	
Dimensioni [LXPXA]		118 kg	
98,8x76x85 cm			

OPTIONAL

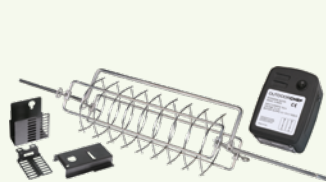

KIT GIRARROSTO PER DUALCHEF
COD. 14.331.09



PIASTRA IN GHISA SMALTATA DUALCHEF
COD. 18.212.47



TEGLIE SMALTATE DUALCHEF
COD. 18.212.48

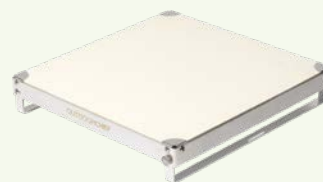

PIETRA PIZZA DUALCHEF
COD. 18.212.49

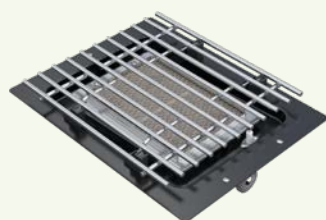

BLAZING ZONE DUALCHEF
(Bruciatore infrarossi)
COD. 18.212.80

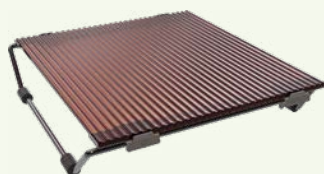

BLAZINGGLAS L PER DUALCHEF
cm 24x27
COD. 14.491.53



RASCHIETTO IN BAMBÙ PER BLAZINGGLAS
COD. 18.212.91

GARANZIA
2
ANNI



AUSTRALIA 425 G

SQUARE GRILL GAS

- Il corpo del BBQ è in acciaio smaltato porcellanato
- Griglie primo livello in ghisa smaltata da 64x45 cm, griglia secondo livello in acciaio smaltato porcellanata da 60x18 cm
- Nr. 4 bruciatori in acciaio inox da 21 kW/h con accensione piezoelettrica
- Coperchio in acciaio smaltato, maniglia e termometro cappa integrato
- Carrello del BBQ in acciaio verniciato a polveri, chiuso su quattro lati, porte frontali, quattro ruote girevoli
- Nr. 1 ripiano laterale abbattibile con fornello potenza 2,9 kW/h e Nr. 1 ripiano abbattibile
- Garanzia bruciatori 2 anni, griglie 2 anni, altri componenti 2 anni

BBQ			
Codice	Dimensioni [LXPXA]	Peso	Griglia
18.131.39	140/94x59x121 cm	54,3 kg	
IMBALLO		Peso	
Dimensioni [LXPXA]		Peso	
69,5x80,5x53 cm		56,8 kg	

OPTIONAL

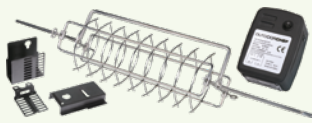

KIT GIRAROSTO AUSTRALIA
COD. 14.331.08

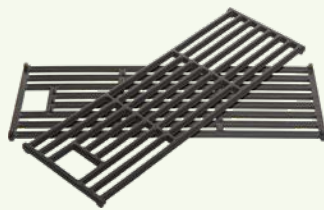

GRIGLIE IN GHISA SMALTATA
BBQ AUSTRALIA
COD. 18.212.01

GARANZIA
2
ANNI



AUSTRALIA 455 G

SQUARE GRILL GAS

- Il corpo del BBQ è in acciaio smaltato porcellanato e acciaio inox
- Griglie primo livello in ghisa smaltata da 64x45 cm, griglia secondo livello in acciaio smaltato porcellanata da 60x18 cm
- Nr. 4 bruciatori in acciaio inox da 22,8 kW/h con accensione piezoelettrica
- Coperchio in acciaio inox, maniglia e termometro cappa integrato
- Carrello del BBQ in acciaio verniciato a polveri, chiuso su quattro lati, porte frontali, quattro ruote girevoli
- Nr. 1 ripiano laterale fisso con fornello potenza 2,9 kW/h e Nr. 1 ripiano fisso
- Garanzia bruciatori 2 anni, griglie 2 anni, altri componenti 2 anni

BBQ			
Codice	Dimensioni [LXPXA]	Peso	Griglia
18.131.41	140x59x121 cm	69,5 kg	
IMBALLO			
Dimensioni [LXPXA]		Peso	
70x84,5x53 cm		72 kg	

OPTIONAL

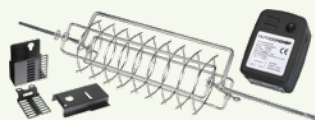

KIT GIRAROSTO AUSTRALIA
COD. 14.331.08

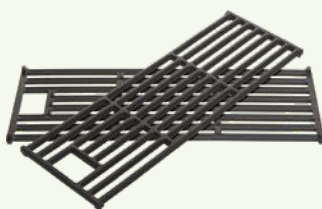

GRIGLIE IN GHISA SMALTATA
BBQ AUSTRALIA
COD. 18.212.01

ACCESSORI

SUPPORTI PER AFFUMICARE



SMOKER GENERATOR
COD. 18.491.52



IMBUTO RIEMPIMENTO
SMOKER GENERATOR
COD. 14.491.57



SACCA PER SMOKER
GENERATOR
COD. 14.112.66



SET ADATTATORI KETTLE GRILL
PER SMOKER GENERATOR
COD. 14.491.56



RICAMBIO BASE SILICONE PER
SMOKER GENERATOR
COD. 18.212.89



SPAZZOLA PER SMOKER
GENERATOR
COD. 14.421.45



TESTINA RICAMBIO SPAZZOLA
PER SMOKER GENERATOR
COD. 14.421.48

CHIPS AFFUMICATURA



CHIPS WHISKEY 750 gr.
COD. 14.523.15



CHIPS VINO ROSSO 750 gr.
COD. 14.523.16



CHIPS CILIEGIO 750 gr.
COD. 14.523.17



CHIPS FAGGIO 750 gr.
COD. 14.523.18



CHIPS OLIVO 750 gr.
COD. 14.523.19

BLAZINGGLAS IN VETROCERAMICA

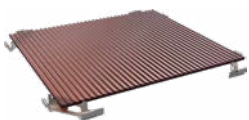

BLAZINGGLAS PER LUGANO -
AROSA - DAVOS cm 27,1x24,3
COD. 18.212.90

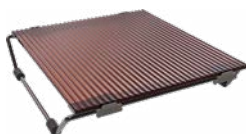

BLAZINGGLAS L PER DUALCHEF
cm 24x27
COD. 14.491.53

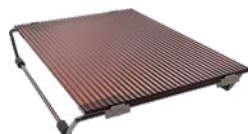

BLAZINGGLAS XL COMPATIBILE
CON ALTRI BBQ cm 24x34
COD. 14.491.60



RASCHIETTO IN BAMBÙ PER
BLAZINGGLAS
COD. 18.212.91

ACCESSORI

SUPPORTI PER COTTURA



UNIVERSAL RACK
COD. 18.212.58



SPIEDINI IN ACCIAIO INOX
COD. 18.212.08



KIT GIRARROSTO
BBQ 110/115 CM
COD. 14.331.13

GRIGLIE BBQ



GRIGLIA IN GHISA A DIAMANTE
PER 420
COD. 18.212.67



GRIGLIA IN GHISA A DIAMANTE
PER 480
COD. 18.212.68



GRIGLIA IN GHISA A DIAMANTE
PER 570
COD. 18.212.69

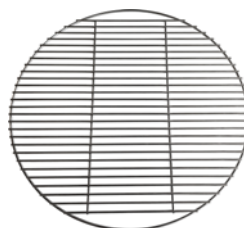

GRIGLIA IN
ACCIAIO INOX 570
COD. 14.112.62

PIASTRE DI COTTURA BBQ



PIASTRA IN GHISA PER 420
LISCIA/RIGATA
COD. 18.211.58



PIASTRA IN GHISA PER 480/570
LISCIA/RIGATA
COD. 18.211.57



PIASTRA IN GHISA PER LUGANO
LISCIA/RIGATA
COD. 18.212.63

PADELLE DI COTTURA BBQ



AROMIZZATORE IN GHISA
COD. 18.211.71



WOK CON COPERCHIO PER BBQ
COD. 18.212.57



GOURMET SET PER 420
COD. 18.211.62



GOURMET SET PER 480/570
COD. 18.211.60



MEZZE LUNE PER 420/480/570
COD. 18.211.72

ACCESSORI

PADELLE DI COTTURA BBQ



PADELLA IN ACCIAIO AL
CARBONIO STILE NERO 24 CM
COD. 14.491.47



PADELLA IN ACCIAIO AL
CARBONIO 28 CM
COD. 14.491.48



PADELLA IN GHISA 24 CM
COD. 14.491.49



PADELLA IN GHISA 28 CM
COD. 14.491.50



COPERCHIO IN ACCIAIO AL
CARBONIO 4 IN 1
COD. 14.491.51

STRUMENTI DI COTTURA



PINZA TWEEZERS
COD. 14.112.54



PINZA BBQ
COD. 14.112.55



SPATOLA BBQ
COD. 14.112.56



FORCHETTONE E COLTELLO
PREMIUM
COD. 14.491.42



COLTELLO PREMIUM
COD. 14.491.43



FORBICE PREMIUM
COD. 14.491.41



SIRINGA PER MARINATE
COD. 14.491.44



TERMOMETRO GOURMET CHECK
NERO
COD. 14.491.36



TERMOMETRO GOURMET CHECK
PRO
COD. 14.491.37



PRESSA HAMBURGER
COD. 14.491.32



PENNELLO SILICONE
COD. 14.491.30



TAGLIERE LUGANO XXL
COD. 14.112.60

ACCESSORI

ACCESSORI OUTDOORCHEF



PIETRA PIZZA 420/480
COD. 18.211.94



PIETRA PIZZA 570
COD. 18.211.95



PALA PIZZA
COD. 18.211.96



ROTELLA TAGLIO PIZZA
COD. 14.491.29



TORTIERA FORATA
COD. 18.211.59

TESSILI



GUANTI IN PELLE
COD. 14.491.20



GUANTO COTONE E ARAMIDE
RIVESTITO SILICONE
COD. 14.491.35

ACCESSORI PER BBQ



PLANCHA UNIVERSALE PER
TUTTI I BBQ
COD. 18.212.85



KIT UTENSILI PER PLANCHA
COD. 14.112.65



PLANCHA PER BBQ AROSA 570
G EVO
COD. 18.212.86



CARRELLO PER BBQ MINICHEF
COD. 18.212.43



DISCHI RIFLETTENTI PER BBQ
ELETTRICO
COD. 18.211.83
26 | HOT SRL CATALOGO SPECIALIZED 2024



TERMOMETRO CAPPA BBQ
COD. 18.211.66



TUBO E REGOLATORE GAS GPL
ATTACCO CONICO
COD. TR001

ACCESSORI

ACCESSORI PULIZIA BBQ



SPAZZOLA IMBUTO
COD. 14.421.22



SPAZZOLA SMALL
COD. 14.421.23



SPAZZOLA LARGE
COD. 14.421.24



TESTINA INTERCambiabile
SPAZZOLA LARGE
COD. 14.421.25



SPAZZOLA TRIANGOLARE
COD. 14.421.27



SPAZZOLA LARGE
COD. 14.421.37



RICAMBIO SPAZZOLA LARGE
COD. 14.421.43



SPAZZOLA TRIANGOLARE
COD. 14.421.35



TESTA DI RICAMBIO PER
SPAZZOLA TRIANGOLARE
COD. 14.421.40



RASCHIATORE IMBUTO
COD. 14.421.36



SET PULIZIA IMBUTO
COD. 14.421.39



SET PULIZIA PLANCHA
COD. 14.421.38



LAMA DI RICAMBIO PER
RASCHIATORE IMBUTO
COD. 14.421.41



LAMA DI RICAMBIO PER
RASCHIATORE PLANCHA
COD. 14.421.42



SPUGNA DI RICAMBIO PER
SPAZZOLA IMBUTO
COD. 14.421.44



PULITORE CHEF CLEANER
COD. 18.212.55

ACCESSORI

COVERS



COPERTINA BOMBOLA
COD. 18.221.52



COPERTINA ASCONA 570 G
COD. 18.221.53



COPERTINA MONTREAUX 570 G
COD. 18.221.54



COPERTINA MINICHEF
COD. 18.221.55



COPERTINA MINICHEF +
CARRELLO
COD. 18.221.56



COPERTINA CHELSEA 420
CHELSEA 480
COD. 18.221.57



COPERTINA DAVOS 570 G
COD. 18.221.68



COPERTINA LEON 570 G
KENSINGTON 570 C
COD. 18.221.58



COPERTINA LUGANO 570 EVO
COD. 18.221.62



COPERTINA AROSA 570 G
AROSA 570 G EVO
COD. 18.221.69

COVERS BBQ RETTANGOLARI



COPERTINA BBQ AUSTRALIA
4 FUOCHI
COD. 18.221.45



COPERTINA BBQ DUALCHEF
3 FUOCHI
COD. 18.221.66



COPERTINA BBQ DUALCHEF
4 FUOCHI
COD. 18.221.67

ACCESSORI PER BBQ A CARBONE



CAMINO ACCENDITORE CON
PIATTO A TERRA
COD. 18.212.13



PRIMO, I KAMADO MADE IN U.S.A

Dopo avere negli anni importato altri 2 brand di kamado, uno americano made in China ed uno europeo anch'esso made in China abbiamo tre anni fa iniziato finalmente la collaborazione con Primo, ad ora il migliore kamado in circolazione.

I motivi sono molteplici, quelli minori li tralascieremo elencando i 3 principali:

1. **MATERIALI**, la Primo usa una ceramica brevettata di derivazione Aerospaziale, riduce notevolmente il rischio di rotture (alto nei kamado cinesi) e conferisce delle proprietà termiche alla macchina in maniera tale da renderla unica per consumi, resa e stabilità, questa ceramica, unita alla costruzione e controllo orgogliosamente made in U.S.A. rende i primo i kamado qualitativamente migliori in commercio.
2. **FORMA**, le macchine della serie OVAL, oltre ad essere uniche in un mercato fatto di kamado tondi fan sì che a parità di cm² di superficie si

riescano a caricare di più e meglio i tagli lunghi come i grossi brisket o le file di costine, con il rib rack, sul Primo XL 400 si mettono fino a 9 file di costine in verticale, cosa impossibile per le macchine tonde di pari dimensione, questo la rende a pari dimensioni la macchina più capiente in commercio.

3. **COMPONENTISTICA**, i Primo hanno già di serie tutte le griglie in acciaio inox, gli "oval" un sistema per dividere il kamado in due zone che possono fare due tipi di cotture diverse, con la possibilità di posizionare le griglie a diverse altezze e, addirittura, sovrapporle, questo la rende la macchina più versatile in commercio. Se poi aggiungiamo che il costo è assolutamente in linea se non inferiore a kamado prodotti in altri paesi diventa una scelta quasi forzata per chi vuole fare il salto di qualità e comprare un dispositivo TOP.

Setting del Kamado PRIMO

Cottura diretta



Cottura diretta e indiretta



Cottura indiretta



GARANZIA
20
ANNI

X-LARGE CHARCOAL GRILL JACK DANIEL'S EDITION



KAMADO CERAMIC GRILLS

- Il corpo del BBQ è un brevetto esclusivo ceramica aerospaziale Made in USA
- Griglia di primo livello in acciaio inox 64x47 cm di tipo professionale
- Valvola ingresso aria inferiore, gestibile a 5 posizioni
- Valvola uscita fumi superiore, gestibile a 6 posizioni
- Cerniera con sistema a molle alleggerimento 75% per facilitare l'apertura del BBQ
- Garanzia corpo in Ceramica 20 anni, Griglie 5 anni, altri componenti 2 anni

BBQ		
Codice	Dimensioni [LXPXA]	Peso
PGCXLHJG	72x55x70 cm	104 kg
IMBALLO		
Dimensioni [LXPXA]		Peso
80x60x100 cm		116 kg

OPTIONAL



DIVISORE BRACIERE IN GHISA
PER COD. PGCXLHJ - PGCXLHP -
GCXLC
COD. PG00334



SOSTEGNO DEFLETTORE
X-LARGE
COD. PG00333



DEFLETTORI COTTURA
INDIRETTA PER COD. PGCXLHJ -
PGCXLH
COD. PG00324



CARRELLO PER BBQ COD.
PGCXLHJ-PGCXLH-PGCLGH
COD. PG00370



PIETRA COTTURA FREDSTONE
PER COD. PGCXLHJ - PGCXLH
- PGCXLC
COD. PG00351



PIASTRA IN GHISA LISCIA/
RIGATA PER COD. PGCXLHJ
-PGCXLH-PGCXLC
COD. PG00360



GRIGLIA IN GHISA PER COD.
PGCXLHJ -PGCXLH-PGCXLC
COD. PG00361



GRIGLIA INOX SUPPLEMENTARE
PER COD. PGCXLHJ -PGCXLHP-
GCXLC
COD. PG00332



KIT GIRARROSTO PER
COD. PGCXLHJ -
PGCXLH - PGCXLC
COD. PGXLR



CESTELLO A 3 LATI PER
GIRARROSTO
COD. PGRBF



PORTA KEBAB PER GIRARROSTO
COD. PGRBK



CESTELLO PER GIRARROSTO
COD. PGRBO



COPERTINA PER CARRELLO
BIG COD. PGCJRH - PGCLGHPGCXLH
- PGCXLHJ
COD. PG00414



COPERTINA OVAL DA INCASSO
COD. PGCJRH - PGCLGHPGCXLH
- PGCXLHJ
COD. PG00416

GARANZIA
20
ANNI



X-LARGE CHARCOAL GRILL

KAMADO CERAMIC GRILLS

- Il corpo del BBQ è un brevetto esclusivo ceramica aerospaziale Made in USA
- Griglia di primo livello in acciaio inox 64x47 cm di tipo professionale
- Valvola ingresso aria inferiore, gestibile a 5 posizioni
- Valvola uscita fumi superiore, gestibile a 6 posizioni
- Cerniera con sistema a molle alleggerimento 75% per facilitare l'apertura del BBQ
- Garanzia corpo in Ceramica 20 anni, Griglie 5 anni, altri componenti 2 anni

BBQ		
Codice	Dimensioni [LXPXA]	Peso
PGCXLHG	72x55x70 cm	104 kg
IMBALLO		
Dimensioni [LXPXA]		Peso
80x60x100 cm		116 kg

OPTIONAL



DIVISORE BRACIERE IN GHISA
PER COD. PGCXLHJ - PGCXLHP -
GCXLC
COD. P600334



SOSTEGNO DEFLETTORE
X-LARGE
COD. P600333



DEFLETTORI COTTURA
INDIRETTA PER COD. PGCXLHJ -
PGCXLH
COD. P600324



CARRELLO PER BBQ COD.
PGCXLHJ-PGCXLH-PGCLGH
COD. P600370



PIETRA COTTURA FREDSTONE
PER COD. PGCXLHJ - PGCXLH
- PGCXLC
COD. P600351



PIASTRA IN GHISA LISCIA/
RIGATA PER COD. PGCXLHJ
-PGCXLH-PGCXLC
COD. P600360



GRIGLIA IN GHISA PER COD.
PGCXLHJ - PGCXLH - PGCXLC
COD. P600361



GRIGLIA INOX SUPPLEMENTARE
PER COD. PGCXLHJ - PGCXLHP -
GCXLC
COD. P600332



KIT GIRARROSTO PER
COD. PGCXLHJ -
PGCXLH - PGCXLC
COD. P6XLR



CESTELLO A 3 LATI PER
GIRARROSTO
COD. P6RBF



PORTA KEBAB PER GIRARROSTO
COD. P6RBK



CESTELLO PER GIRARROSTO
COD. P6RBO



COPERTINA PER CARRELLO
BIG COD. PGCJRH - PGCLGHPGCXLH
- PGCXLHJ
COD. P600414



COPERTINA OVAL DA INCASSO
COD. PGCJRH - PGCLGHPGCXLH
- PGCXLHJ
COD. P600416

GARANZIA
20
ANNI



LARGE CHARCOAL GRILL

KAMADO CERAMIC GRILLS

- Il corpo del BBQ è un brevetto esclusivo ceramica aerospaziale Made in USA
- Griglia di primo livello in acciaio inox 56x38 cm di tipo professionale
- Valvola ingresso aria inferiore, gestibile a 5 posizioni
- Valvola uscita fumi superiore, gestibile a 6 posizioni
- Cerniera con sistema a molle alleggerimento 75% per facilitare l'apertura del BBQ
- Garanzia corpo in Ceramica 20 anni, Griglie 5 anni, altri componenti 2 anni

BBQ		
Codice	Dimensioni [LXPXA]	Peso
PGCLGHG	61x47x65 cm	57 kg
IMBALLO		
Dimensioni [LXPXA]		Peso
80x65x95 cm		65 kg

OPTIONAL



DIVISORE BRACIERE IN GHISA
PER COD. PGCLXHJ - PGCLXHP -
GCXLC
COD. PG00344

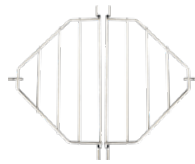

SOSTEGNO DEFLETTORE
LARGE
COD. PG00316



DEFLETTORI COTTURA
INDIRETTA PER COD. PGCLGH -
PGCLGC
COD. PG00326



CARRELLO PER BBQ COD.
PGCLXHJ-PGCLXH-PGCLGH
COD. PG00370



PIETRA COTTURA FREDSTONE
PER COD. PGCLGH - PGCLGC
COD. PG00354



PIASTRA IN GHISA LISCIA/
RIGATA PER COD. PGCLGH -
PGCLGC
COD. PG00365



GRIGLIA IN GHISA PER COD.
PGCLGH - PGCLGC
COD. PG00364



GRIGLIA INOX SUPPLEMENTARE
PER COD. PGCLGH - PGCLGC
COD. PG00315



KIT GIRARROSTO PER
COD. PGCLGH -
PGCLGC
COD. PGLGR



CESTELLO A 3 LATI PER
GIRARROSTO
COD. PGRBF



PORTA KEBAB PER GIRARROSTO
COD. PGRBK



CESTELLO PER GIRARROSTO
COD. PGRBO



COPERTINA PER CARRELLO
BIG COD. PGCLRJH - PGCLGHP-
GCXLH - PGCLXHJ
COD. PG00414



COPERTINA OVAL DA INCASSO
COD. PGCLRJH - PGCLGHPGCXLH
- PGCLXHJ
COD. PG00416

GARANZIA
20
ANNI



JUNIOR CHARCOAL GRILL

KAMADO CERAMIC GRILLS

- Il corpo del BBQ è un brevetto esclusivo ceramica aerospaziale Made in USA
- Griglia di primo livello in acciaio inox 47x33 cm di tipo professionale
- Valvola ingresso aria inferiore, gestibile a 5 posizioni
- Valvola uscita fumi superiore, gestibile a 6 posizioni
- Cerniera con sistema a molle alleggerimento 75% per facilitare l'apertura del BBQ
- Garanzia corpo in Ceramica 20 anni, Griglie 5 anni, altri componenti 2 anni

BBQ		
Codice	Dimensioni [LXPXA]	Peso
PGCJRHG	54x42x55 cm	46 kg
IMBALLO		
Dimensioni [LXPXA]		Peso
60x60x80 cm		58 kg

OPTIONAL



DIVISORE BRACIERE IN GHISA
PER COD. PGCJRH - PGCJRC-
COD. P600314



SOSTEGNO DEFLETTORE
JUNIOR
COD. P600313



DEFLETTORI COTTURA
INDIRETTA PER COD.
PGCJRH - PGCJRC
COD. P600325



CARRELLO PER BBQ COD.
PGCJRH
COD. P600320



PIETRA COTTURA FREDSTONE
PER COD. PGCJRH - PGCJRC-
COD. P600353



PIASTRA IN GHISA LISCIA/
RIGATA PER COD. PGCJRH -
PGCJRCCOD. **P600362**



GRIGLIA IN GHISA PER COD.
PGCJRH - PGCJRC
COD. P600363



GRIGLIA INOX SUPPLEMENTARE
PER COD. PGCJRH - PGCJR
COD. P600312



KIT GIRARROSTO PER
COD. PGCJRH -
PGCJRC
COD. P6JRR



CESTELLO A 3 LATI PER
GIRARROSTO
COD. P6RBF



PORTA KEBAB PER GIRARROSTO
COD. P6RBK



CESTELLO PER GIRARROSTO
COD. P6RBO



COPERTINA PER CARRELLO
BIG COD. PGCJRH - PGCLGHP-
GCXLH- PGCLHJ
COD. P600414



COPERTINA OVAL DA INCASSO
COD. PGCJRH - PGCLGHPGCXLH
- PGCLHJ
COD. P600416

GARANZIA
20
ANNI



ROUND CHARCOAL GRILL

KAMADO CERAMIC GRILLS

- Il corpo del BBQ è un brevetto esclusivo ceramica aerospaziale Made in USA
- Griglia di primo livello in acciaio inox diametro 47 cm di tipo professionale
- Valvola ingresso aria inferiore, gestibile a 5 posizioni
- Valvola uscita fumi superiore, gestibile a 6 posizioni
- Cerniera con sistema a molle alleggerimento 75% per facilitare l'apertura del BBQ
- Garanzia corpo in Ceramica 20 anni, Griglie 5 anni, altri componenti 2 anni

BBQ		
Codice	Dimensioni [LXPXA]	Peso
P6CRHG	54x55x76 cm	90 kg
IMBALLO		
Dimensioni [LXPXA]		Peso
70x70x100 cm		102 kg

OPTIONAL



SOSTEGNO DEFLETTORE COD.
PGCRH - PGCRC
COD. P600331



DEFLETTORE E PIETRA PIZZA
CERAMICA Ø 30 CM
COD. P600350



PIETRA COTTURA FREDSTONE
PER COD. PGCRC - PGCGRH
COD. P600352



COPERTINA OVAL DA INCASSO
COD. PGCJRH - PGCLGHPGCLH
- PGCXLHJ
COD. P600416



KIT GIRARROSTO PER
COD. PGCJRH -
PGCJRC
COD. P6RR



CESTELLO A 3 LATI PER
GIRARROSTO
COD. P6RBF



PORTA KEBAB PER GIRARROSTO
COD. P6RBK



CESTELLO PER GIRARROSTO
COD. P6RBO

GARANZIA
20
ANNI



X-LARGE CHARCOAL ALL-IN-ONE

KAMADO ALL-IN-ONE CERAMIC GRILLS

- Il corpo del BBQ è un brevetto esclusivo ceramica aerospaziale Made in USA
- Griglia di primo livello in acciaio inox 64x47 cm di tipo professionale
- Braciere e separatore in ghisa inclusi
- Deflettore in ceramica per cottura indiretta in due pezzi, comprensivo di telaio inox
- Pinza inox per sollevamento griglie e deflettori
- Spatola per gestione del carbone
- Valvola ingresso aria inferiore, gestibile a 5 posizioni
- Valvola uscita fumi superiore, gestibile a 6 posizioni
- Cerniera con sistema a molle alleggerimento 75% per facilitare l'apertura del BBQ
- Carrello del BBQ in acciaio verniciato e ripiani laterali in polipropilene, quattro ruote girevoli
- Garanzia corpo in Ceramica 20 anni, Griglie 5 anni, altri componenti 2 anni

BBQ		
Codice	Dimensioni [LXPXA]	Peso
PGCXLGG	95x77x116 cm	140 kg
IMBALLO		
Dimensioni [LXPXA]		Peso
105x80x70 cm		155 kg

OPTIONAL



PIETRA COTTURA FREDSTONE
PER COD. PGCXLHJ - PGCXLH
- PGCXLC
COD. P600351



PIASTRA IN GHISA LISCIA/
RIGATA PER COD. PGCXLHJ
- PGCXLH - PGCXLC
COD. P600360



GRIGLIA IN GHISA PER COD.
PGCXLHJ - PGCXLH - PGCXLC
COD. P600361



GRIGLIA INOX SUPPLEMENTARE
PER COD. PGCXLHJ - PGCXLH -
GCXL
COD. P600332



KIT GIRARROSTO PER
COD. PGCXLHJ -
PGCXLH - PGCXLC
COD. P6XLR



CESTELLO A 3 LATI PER
GIRARROSTO
COD. P6RBF



PORTA KEBAB PER GIRARROSTO
COD. P6RBK



CESTELLO PER GIRARROSTO
COD. P6RBO



COPERTINA PER
PGCXLC
COD. P600409

GARANZIA
20
ANNI



LARGE CHARCOAL ALL-IN-ONE

KAMADO ALL-IN-ONE CERAMIC GRILLS

- Il corpo del BBQ è un brevetto esclusivo ceramica aerospaziale Made in USA
- Griglia di primo livello in acciaio inox 56x38 cm di tipo professionale
- Braciere e separatore in ghisa inclusi
- Defflettore in ceramica per cottura indiretta in due pezzi, comprensivo di telaio inox
- Pinza inox per sollevamento griglie e deflettori
- Spatola per gestione del carbone
- Valvola ingresso aria inferiore, gestibile a 5 posizioni
- Valvola uscita fumi superiore, gestibile a 6 posizioni
- Cerniera con sistema a molle alleggerimento 75% per facilitare l'apertura del BBQ
- Carrello del BBQ in acciaio verniciato e ripiani laterali in polipropilene, quattro ruote girevoli
- Garanzia corpo in Ceramica 20 anni, Griglie 5 anni, altri componenti 2 anni

BBQ		
CodiceG	Dimensioni [LXPXA]	Peso
PGCLGC	76x63x114 cm	108 kg
IMBALLO		
Dimensioni [LXPXA]		Peso
80x76x76 cm		112 kg

OPTIONAL



PIETRA COTTURA FREDSTONE
PER COD. PGCLGH - PGCLGC
COD. PG00354



PIASTRA IN GHISA LISCIA/
RIGATA PER COD. PGCLGH -
PGCLGC
COD. PG00365



GRIGLIA IN GHISA PER COD.
PGCLGH - PGCLGC
COD. PG00364



GRIGLIA INOX SUPPLEMENTARE
PER COD. PGCLGH - PGCLGC
COD. PG00315



KIT GIRARROSTO PER
COD. PGCLGH -
PGCLGC
COD. PGLGR



CESTELLO A 3 LATI PER
GIRARROSTO
COD. PGRBF



PORTA KEBAB PER GIRARROSTO
COD. PGRBK



CESTELLO PER GIRARROSTO
COD. PGRBO



COPERTINA PER ALL IN ONE
COD. PGCLGCPGCJRC
- PGCRC
COD. PG00413

GARANZIA
20
ANNI



JUNIOR ALL-IN-ONE

KAMADO ALL-IN-ONE CERAMIC GRILLS

- Il corpo del BBQ è un brevetto esclusivo ceramica aerospaziale Made in USA
- Griglia di primo livello in acciaio inox 47x33 cm di tipo professionale
- Braciere e separatore in ghisa inclusi
- Defflettore in ceramica per cottura indiretta in due pezzi, comprensivo di telaio inox
- Pinza inox per sollevamento griglie e deflettori
- Spatola per gestione del carbone
- Valvola ingresso aria inferiore, gestibile a 5 posizioni
- Valvola uscita fumi superiore, gestibile a 6 posizioni
- Cerniera con sistema a molle alleggerimento 75% per facilitare l'apertura del BBQ
- Carrello del BBQ in acciaio verniciato e ripiani laterali in polipropilene, quattro ruote girevoli
- Garanzia corpo in Ceramica 20 anni, Griglie 5 anni, altri componenti 2 anni

BBQ		
Codice	Dimensioni [LXPXA]	Peso
PGCJRCG	58x46x112 cm	76 kg
IMBALLO		
Dimensioni [LXPXA]		Peso
50x60x76 cm		82 kg

OPTIONAL



PIETRA COTTURA FREDSTONE
PER COD. PGCJRH - PGCJRC
COD. PG00353



PIASTRA IN GHISA LISCIA/
RIGATA PER COD. PGCJRH -
PGCJRC
COD. PG00362



GRIGLIA IN GHISA PER COD.
PGCJRH - PGCJRC
COD. PG00363



GRIGLIA INOX SUPPLEMENTARE
PER COD. PGCJRH - PGCJR
COD. PG00312



KIT GIRARROSTO PER
COD. PGCJRH -
PGCJRC
COD. PGJRR



CESTELLO A 3 LATI PER
GIRARROSTO
COD. PGRBF



PORTA KEBAB PER GIRARROSTO
COD. PGRBK



CESTELLO PER GIRARROSTO
COD. PGRBO



COPERTINA PER ALL IN ONE
COD. PGCLGC - PGCJRC
- PGCRC
COD. PG00413

GARANZIA
20
ANNI



ROUND ALL-IN-ONE

KAMADO ALL-IN-ONE CERAMIC GRILLS

- Il corpo del BBQ è un brevetto esclusivo ceramica aerospaziale Made in USA
- Griglia di primo livello in acciaio inox diametro 47 cm di tipo professionale
- Braciere in ghisa
- Deflettore in ceramica per cottura indiretta, comprensivo di telaio inox
- Pinza inox per sollevamento griglie e deflettori
- Spatola per gestione del carbone
- Valvola ingresso aria inferiore, gestibile a 5 posizioni
- Valvola uscita fumi superiore, gestibile a 6 posizioni
- Cerniera con sistema a molle alleggerimento 75% per facilitare l'apertura del BBQ
- Carrello del BBQ in acciaio verniciato e ripiani laterali in polipropilene, quattro ruote girevoli
- Garanzia corpo in Ceramica 20 anni, Griglie 5 anni, altri componenti 2 anni

BBQ		
Codice	Dimensioni [LXPXA]	Peso
PGCRGG	70x74x118 cm	78 kg
IMBALLO		
Dimensioni [LXPXA]		Peso
73x78x76 cm		82 kg

OPTIONAL



SOSTEGNO DEFLETTORE COD. PGCRRH - PGCRCR
COD. PG00331



DEFLETTORE E PIETRA PIZZA CERAMICA Ø 30 CM
COD. PG00350



PIETRA COTTURA FREDSTONE PER COD. PGCRCR - PGCRRH
COD. PG00352



COPERTINA PER ALL IN ONE COD. PGCLGCPGCJRC - PGCRCR
COD. PG00413



KIT GIRARROSTO PER COD. PGCJRH - PGCJRC
COD. PGRR



CESTELLO A 3 LATI PER GIRARROSTO
COD. PGRBF



PORTA KEBAB PER GIRARROSTO
COD. PGRBK



CESTELLO PER GIRARROSTO
COD. PGRBO

ACCESSORI



ASTA IN METALLO PER PULIZIA DELLA GRIGLIA
COD. P600770



SPATOLA IN METALLO PER PULIZIA DELLA CENERE
COD. P600776



PINZA INOX PER SOLLEVAMENTO GRIGLIE E DEFLETTORI
COD. P600777



SUPPORTO POLLO IN CERAMICA
COD. P600336



SUPPORTO TACCHINO IN CERAMICA
COD. P600337



PIETRA PIZZA CERAMICA SMALTATA Ø 38 CM
COD. P600338



PIETRA PIZZA CERAMICA SMALTATA Ø 30 CM
COD. P600340



PIETRA PIZZA CERAMICA Ø 38 CM
COD. P600348



PIETRA PIZZA CERAMICA Ø 30 CM
COD. P600350



SUPPORTO ARROSTO O COSTINE 6 SPAZI
COD. P600335

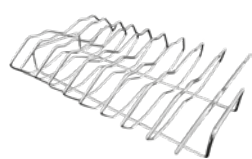

SUPPORTO ARROSTO O COSTINE 9 SPAZI
COD. P600341

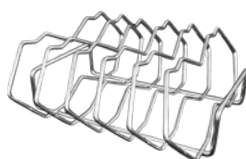

SUPPORTO ARROSTO O COSTINE 5 SPAZI
COD. P600342



GUARNIZIONE IN FIBRA PER OVAL #7800/#7500
COD. P60177815



GUARNIZIONE IN FIBRA PER #7400 ROUND #773
COD. P60177418

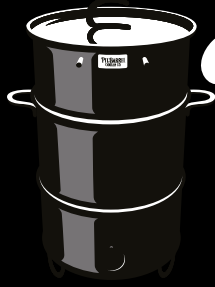

PIT BARREL[®] COOKER CO.



IL BARREL PER ECCELLENZA, L'ORIGINALE.

In acciaio smaltato, con pratici accessori permette cotture perfette senza troppi pensieri.

E' il barbecue a carbone ideale per chi si vuole godere il tempo con gli amici mentre il cibo è in cottura senza doverlo seguire più del necessario.

La combustione del carbone o delle bricchette in carenza d'ossigeno, permettono a PIT BARREL di mantenere una temperatura costante di circa 150° per ore e ore di cottura.



PIT BARREL COOKER PBX

BARBEQUE A CARBONE



- Il corpo del BBQ, ed il coperchio, sono in acciaio porcellanato
- Griglia di cottura in acciaio inox
- Box contenimento carbone in acciaio porcellanato
- 16 ganci in acciaio inox per appendere il cibo
- 3 aste in acciaio per appendere
- Manico in legno con occhiello per movimentazione ganci
- Rialzo a tre piedi
- Garanzia 2 anni

BBQ			
Codice	Dimensioni [LXPXA]	Peso	Griglia
PBX	76,2x76,2x91,5 cm	33 kg	Ø 57 cm
IMBALLO		Peso	
Dimensioni [LXPXA]		65x65x84 cm	
		38 kg	

OPTIONAL



PROTEZIONE FONDO XL
COD. AC1007X



COPERTINA XL
COD. AC1002X

PIT BARREL COOKER CLASSIC

BARBEQUE A CARBONE



- Il corpo del BBQ, ed il coperchio, sono in acciaio porcellanato
- Griglia di cottura in acciaio inox
- Box contenimento carbone in acciaio porcellanato
- 8 ganci in acciaio inox per appendere il cibo
- 2 aste in acciaio per appendere
- Manico in legno con occhiello per movimentazione ganci
- Rialzo a tre piedi
- Garanzia 2 anni

BBQ			
Codice	Dimensioni [LXPXA]	Peso	Griglia
PBC1001	63,5x63,5x91,5 cm	22 kg	Ø 47 cm
IMBALLO		Peso	
Dimensioni [LXPXA]		26 kg	
53,5x53,5x81 cm			

OPTIONAL



PROTEZIONE FONDO CLASSIC
COD. AC1007

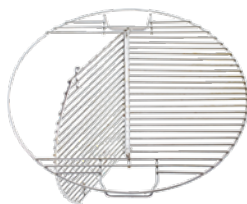

GRIGLIA APRIBILE CLASSIC
COD. AC1005



COPERTINA CLASSIC
COD. AC1002P

PIT BARREL COOKER JUNIOR

BARBEQUE A CARBONE



- Il corpo del BBQ, ed il coperchio, sono in acciaio porcellanato
- Griglia di cottura in acciaio inox
- Box contenimento carbone in acciaio porcellanato
- 4 ganci in acciaio inox per appendere il cibo
- 2 aste in acciaio per appendere
- Manico in legno con occhiello per movimentazione ganci
- Rialzo a tre piedi
- Garanzia 2 anni

BBQ			
Codice	Dimensioni [LXPXA]	Peso	Griglia
PBJ1001	54x54x83 cm	13 kg	Ø 36 cm
IMBALLO		Peso	
Dimensioni [LXPXA]		15 kg	
42x42x81 cm			

OPTIONAL



PROTEZIONE FONDO JUNIOR
COD. AC1007J

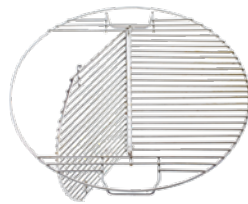

GRIGLIA APRIBILE JUNIOR
COD. AC1005J



COPERTINA JUNIOR
COD. AC1002J

ACCESSORI



CAMINO ACCENDITORE
COD. AC1001



GUANTI COTONE E ARAMIDE
RIVESTITO SILICONE
COD. AC1009



SUPPORTO POLLO/TACCHINO
COD. AC1008



KIT 3 CESTELLI COTTURA
COD. AC1014VAL



CESTELLO COTTURA
COD. AC1014AP



SUPPORTO COTTURA
PANNOCCHIE
COD. AC1014C



SUPPORTO COTTURA SALSICCE
COD. AC1014S



SPIEDINI VERTICALI DA 38 CM
(2 PEZZI)
COD. AC1015L15



SPIEDINI VERTICALI DA 25 CM
(4 PEZZI)
COD. AC1015L10



APRIBOTTIGLIE DA FISSARE
AL BBQ
COD. AC1017



GANCI IN ACCIAIO INOSSIDABILE
(4 PEZZI)
COD. AC1006F



witt

ETNA ROTANTE

FORNO PIZZA ROTANTE

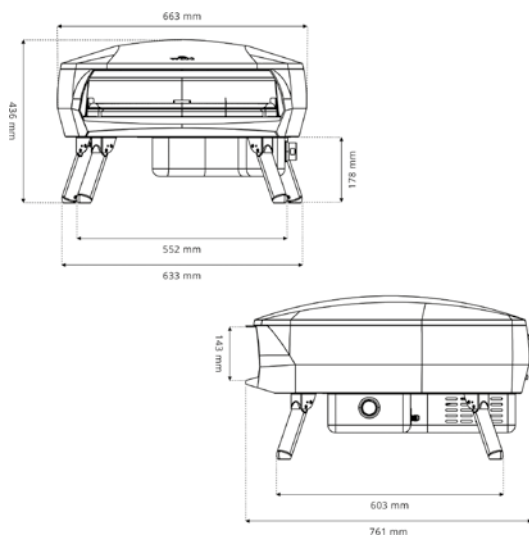

- Il corpo del forno è in acciaio smaltato e alluminio
- Supporti richiudibili con fondo in gomma
- Pietra refrattaria centrale girevole diam. 40,5 cm, per pizze formato famiglia
- Sistema a due bruciatori in acciaio inox da 8,18 kW/h, il principale ad anello, e il secondo posizionato sotto la pietra girevole, garantendo una temperatura uniforme
- Alimentazione a gas con temperatura di esercizio da 0° a 500° in meno di 15 minuti
- Accensione piezoelettrica integrata nella manopola
- Regolatore di pressione e tubo esclusi



Pietra refrattaria centrale rotante

FORNO	
Dimensioni [LXPXA]	Peso
66.3x76x43.6 cm	26,8 kg
IMBALLO	
Dimensioni [LXPXA]	Peso
90x80x45 cm	31 kg



NERO
COD. 80650010



BIANCO
COD. 80650012



ORANGE
COD. 80650013



ANTRACITE
COD. 80650011

ETNA FERMO

FORNO PIZZA

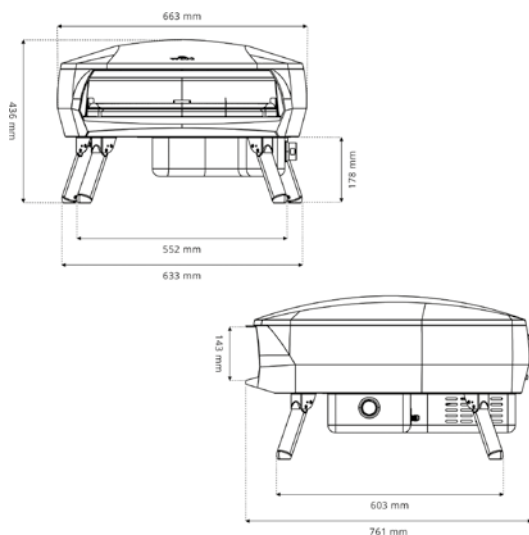

- Il corpo del forno è in acciaio smaltato e alluminio
- Supporti richiudibili con fondo in gomma
- Pietra refrattaria diam. 40,5 cm, per pizze formato famiglia
- Sistema a un bruciatore in acciaio inox da 7,4 kW/h, ad anello garantendo una temperatura uniforme
- Alimentazione a gas con temperatura di esercizio da 0° a 500° in meno di 15 minuti
- Accensione piezoelettrica integrata nella manopola
- Regolatore di pressione e tubo esclusi



Pietra refrattaria

FORNO	
Dimensioni [LXPXA]	Peso
66.3x76x43.6 cm	26,8 kg
IMBALLO	
Dimensioni [LXPXA]	Peso
90x80x45 cm	31 kg



NERO
COD. 80650014



BIANCO
COD. 80650016



ORANGE
COD. 80650017



ANTRACITE
COD. 80650015

ACCESSORI



PALA PIZZA 30 CM
COD. 48651001



PALA PIZZA 36 CM
COD. 48651002



ROTELLA TAGLIA PIZZA
COD. 48651003



SPATOLA
COD. 48651004



PALA COTTURA PIZZA
COD. 48651006



SPAZZOLA FORNO
COD. 48651010



TERMOMETRO INFRAROSSI
COD. 48651012



PIETRA PIZZA INTERNA PER
ROTANTE
COD. 48651026



PIETRA PIZZA FRONTALE PER
ROTANTE
COD. 48651027



PIETRA PIZZA PER FERMO
COD. 48651028



COPERTINA
COD. 48651016



TAVOLO PER FORNO
COD. 48651013



DALHAL OUTDOOR[®]
HOLLAND

GRIGLIE ACCESSORI



TREPIEDE IN ACCIAIO
VERNICIATO CON GAMBE
REGOLABILI, INCLUSA CATENA
COD. VH.TRIPOD

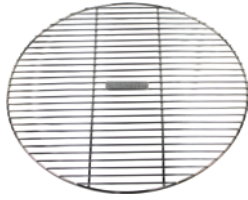

GRIGLIA DIAM. 57CM,
PER TREPIEDE
COD. VH.GRILL57



GRIGLIA DA ESTERNO IN GHISA
IMPILABILE DIAM. 23 CM,
IMPILABILE E MULTIUSO
COD. VH23G



BORSA IDROREPELENTE PER
FORNI OLANDESI FINO A 8 LT.
COD. VH.BAG



CONTENITORE IN LEGNO PER
FORNI OLANDESI DA 6 E 8 LITRI
COD. VH.BOX



VASSOIO DA PORTATA IN LEGNO
COD. VH.TRAY

FORNI OLANDESI IN GHISA CON PIEDINI



FORNO OLANDESE IN GHISA 6.1
LT CON PIEDINI
COD. VH6.1L+



FORNO OLANDESE IN GHISA 8
LT CON PIEDINI
COD. VH8L+



FORNO OLANDESE IN GHISA 12
LT CON PIEDINI
COD. VH12L+

FORNI OLANDESI IN GHISA SENZA PIEDINI



FORNO OLANDESE IN GHISA 3.8
LT SENZA PIEDINI
COD. VH3.8L



FORNO OLANDESE IN GHISA 6.1
LT SENZA PIEDINI
COD. VH6.1L



FORNO OLANDESE IN GHISA 8
LT SENZA PIEDINI
COD. VH8L



FORNO OLANDESE IN GHISA
OVALE 9 LT SENZA PIEDINI
COD. VH9L

PADELLA IN GHISA CON MANICO E MANIGLIA



CASSERUOLA IN GHISA 1 L CON
 MANICO E BECCUCCIO
COD. VH1L.SP



PADELLA IN GHISA DIAM. 25
 CM CON MANICO LUNGO E
 MANIGLIA
COD. VH25



PADELLA IN GHISA DIAM. 30
 CM CON MANICO LUNGO E
 MANIGLIA
COD. VH30

PADELLA IN GHISA CON DUE MANIGLIE



PADELLA IN GHISA DIAM. 15 CM
 CON MANIGLIE
COD. VH15H



PADELLA IN GHISA DIAM. 20 CM
 CON MANIGLIE
COD. VH20H



PADELLA IN GHISA DIAM. 25 CM
 CON MANIGLIE
COD. VH25H



PADELLA IN GHISA DIAM. 30 CM
 CON MANIGLIE
COD. VH30H



PADELLA IN GHISA DIAM. 50 CM
 CON MANIGLIE
COD. VH50H

PIASTRE E BRACIERI



PIASTRA IN GHISA DIAM. 35 CM
 CON MANIGLIE
COD. VH35F



PIASTRA E BRACIERE IN GHISA
 44 CM
COD. VH.FIRE44

WOK E PADELLE



WOK IN GHISA DIAM. 36 CM
 CON MANIGLIE
COD. VH.WOK36



BEER CAN CHICKEN IN GHISA
 DIAM. 28 CM CON MANIGLIE
COD. VH28CS

ACCESSORI E PADELLAME



CAFFETTIERA E TEIERA
SMALTATA DA L.7L
COD. VH1.7P



TAZZA SMALTATA 400 ML
COD. VH0.4M

ACCESSORI



SOLLEVATORE COPERCHIO PER
FORNI OLANDESI
COD. VH.LIFTER



PASTA PER PULIZIA E CURA
DELLA GHISA 160 GR
COD. VH.WAX



SPAZZOLA IN ACCIAIO PER
PULIZIA FORNI OLANDESI
L2XL2 CM
COD. VH12CM



PINZA PER CARBONE XL 50 CM
IN ACCIAIO VERNICIATO
COD. VH.CT



SOTTOPENTOLA DA ESTERNO 20
CM. ACCIAIO VERNICIATO
COD. VH20LS



COLTELLO DA MACELLAIO DA
ESTERNO VALHAL, LAMA DA
18 CM
COD. VH.KNIFE1



SPATOLA FLESSIBILE IN ACCIAIO
INOX CON CORDINO IN PELLE
COD. VH.SP3



SPATOLA XL FLESSIBILE IN
ACCIAIO INOX 50 CM CON
CORDINO IN PELLE
COD. VH.SP4



CUCCHIAIO DA ESTERNO
IN LEGNO DI CILIEGIO CON
CORDINO IN PELLE
COD. VH.SP1



SPATOLA IN LEGNO DI CILIEGIO
CON CORDINO IN PELLE
COD. VH.SP2



GUANTI DA BARBECUE IN PELLE
SCAMOSCIATA DA ESTERNO CON
LOGO RICAMATO
COD. VH.GLOVES



RIVESTIMENTO IN PELLE PER
MANIGLIA PADELLA
COD. VH.SLEEVE



MIX DI SPEZIE ALI PURPOSE
DRY RUB
COD. VH.RUB



CAPPELLINO TRUCKER VALHAL
OUTDOOR CON IMMAGINE DEL
LOGO
COD. VH.CAP



BERRETTO VALHAL OUTDOOR, IN
MAGLIA NERA CON PATCH LOGO
RICAMATO
COD. VH.BEANIE



SERVIZIO ASSISTENZA HOTBRANDS

La sfida del secolo è ora riuscire ad avere un servizio assistenza degno di questo nome, altrimenti la battaglia sul prezzo verrà sempre vinta dai grandi marketplace come Amazon, Ebay, ManoMano, Aliexpress etc.etc.etc.

HOTBRANDS lavora con un magazzino dedicato ai ricambi, e una logistica che gestisce le spedizioni del prodotto finito, l'assistenza è sempre e comunque dipendente dalle case madri e dai contoterzisti che le riforniscono ma **HOTBRANDS** cerca di avere nel limite del possibile tutti i ricambi più richiesti sempre in pronta consegna. L'assistenza dei prodotti a catalogo è affidata al servizio ricambi interno **HOTBRANDS** a meno che il rivenditore non decida di avere uno stock a suo magazzino e diventare **Service Partner Hotbrands**.

Per essere **Service Partner Hotbrands**, il rivenditore deve impegnarsi con un ordine in fase di stagionale dei ricambi più richiesti, questo permette di accelerare i tempi di evasione prodotto e di servizio con il consumatore finale, e soprattutto evita le lungaggini di invio e-mail, immagini, e tempi di evasione interminabili se il ricambio non è disponibile ... Il commerciante che intende aderire al servizio **Service Partner Hotbrands**, può inoltre continuare ad approvvigionarsi di ricambistica durante l'anno e continuare a dare il servizio assistenza al cliente finale.

Per i prodotti in garanzia e attivare la stessa, il consumatore finale deve presentare assieme alle immagini del difetto, anche una prova d'acquisto (scontrino, Fattura), e inviare il tutto al servizio assistenza, in questo modo ci attiviamo per fornire a titolo gratuito il pezzo in sostituzione.

I clienti che non aderiscono al servizio **Service Partner Hotbrands**, devono comunicare al cliente finale che ha bisogno di assistenza in garanzia o a pagamento i seguenti recapiti, inviando immagini, prova d'acquisto e una breve descrizione del difetto riscontrato:

Mail: assistenza@hotbrands.it
Telefono: 328.15.89.353

N.B. le richieste che perverranno in primavera potrebbero subire ritardi per l'alto volume di assistenze.

www.hotbrands.it

Distributore Autorizzato

Via Torino, 17 - 10077 San Maurizio Canavese (TO)